

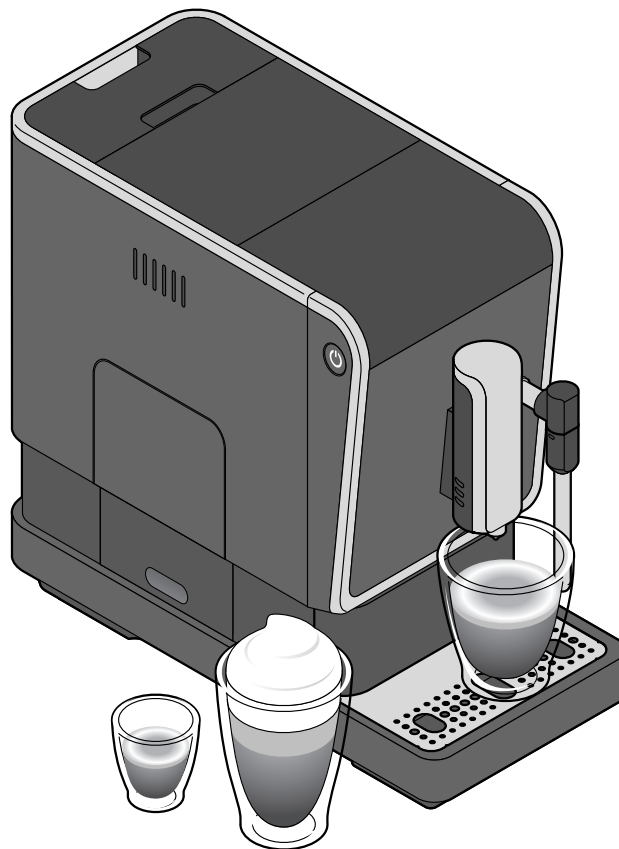

## Automata kávéfőző „Esperto Latte“



Eredeti használati útmutató és jótállási jegy

## Kedves Vásárlónk!

A Tchibo automata kávéfőzővel tökéletes eszpresszót, caffè cremát és finom tejes specialitásokat, pl. cappuccinót és latte macchiátót készíthet. A kávéspecialisták segítségével kialakított automata kávéfőzővel mindez csodálatosan egyszerű: a készülék a Tchibo kávékhoz lett tökéletesen beállítva. A [www.tchibo.de/kaffeeguide](http://www.tchibo.de/kaffeeguide) weboldalon megtalálja kedvenc kávéját, és ezen felül praktikus tippeket olvashat az automata kávéfőzővel történő kávékészítéshez.

Reméljük, öröme telik új automata kávéfőzője használatában!

## A Tchibo csapata



A kiszállítás előtt mi minden egyes készüléket gondosan átvizsgálunk, valamint kávéval és vízzel teszteljük. Az alapos tisztítás ellenére is előfordulhat, hogy minimális kávé- vagy vízmaradványok maradnak vissza a készülékben. Ez nem minőségi hiba - a készülék állapota kifogástalan.

## Tartalom

3	Megjegyzések az útmutatóhoz	16	Automatikus öblítés beállítása
3	Rendeltetés	17	Őrlési fokozat beállítása
3	Működtetés helye	18	Standby-üzemmód (készenléti üzemmód)
4	Biztonsági előírások	18	Bővítés a kávészem tartóhoz
7	Védőfóliák és csomagolóanyag eltávolítása	19	Tisztítás
8	Termékrajz (tartozékok)	21	Vízkömentesítés
10	Üzembe helyezés - az első használat előtt	24	Ha hosszabb ideig nem használja a készüléket
11	A kávékifolyó magasságának beállítása	24	Üzemzavar / Hibaelhárítás
12	Kávékészítés	26	Műszaki adatok
13	Csésze előmelegítése	26	Megfelelőségi nyilatkozat
14	Tejhabosítás	26	Hulladékkezelés
15	Dupla italmennyiség	27	Garanciális feltételek
15	A kávéerősség beállítása - Intense*-technológia	28	Jótállási jegy
15	Az ital mennyiségének módosítása	28	Szerviz és javítás
16	Visszatérés a gyári beállításokhoz		

## Megjegyzések az útmutatóhoz

A termék biztonsági műszaki megoldásokkal rendelkezik. Ennek ellenére olvassa el figyelmesen a biztonsági előírásokat, és az esetleges sérülések és károk elkerülése érdekében csak az útmutatóban leírt módon használja a terméket. Őrizze meg az útmutatót, hogy szükség esetén később ismét át tudja olvasni. Amennyiben megválna a terméktől, az útmutatót is adja oda az új tulajdonosnak. Az útmutatóban szereplő jelek:



Ez a jel sérülésveszélyre utal.



Ez a jel az elektromos áram használatából adódó sérülésveszélyre utal.

A **VESZÉLY** szó esetleges súlyos sérülésekre és életveszélyre utal.

A **VIGYÁZAT** szó sérülésekre és súlyos anyagi károokra utal.

A **FIGYELEM** szó könnyebb sérülésekre vagy rongálódásokra utal.



A kiegészítő információkat így jelöljük.

## Rendeltetés

A készüléket a következő feladatok végzésére tervezték:

- Eszpresszó és caffè crema készítése pörkölt, szemes kávéból.
- Kávé- és tejes specialitások készítése.
- A készülék háztartásokban és háztartásokhoz hasonló helyeken használható, mint például
  - üzletekben, irodákban vagy hasonló munkahelyi környezetben,
  - mezőgazdasági telepeken,
  - szállodák, motelek, reggelizős panziók és más lakóegységek vendégei által.

Ha a készüléket üzleti célokra használja, akkor annak felügyeletét és tisztítását csak szakképzett személyzet végezheti. A készülék a tisztításon kívül további karbantartást nem igényel.

---

## Működtetés helye

A készüléket száraz, belső helyiségben állítsa fel. Kerülje a magas por- vagy páratartalmú környezetben való használatot. A készüléket +10 és +40 °C közötti környezeti hőmérsékleten történő használatra tervezték.



**VESZÉLY gyermekek és készülékek kezelésére  
korlátozott mértékben képes személyek esetében**

- Gyermekek nem játszhatnak a készülékkel. A készüléket és a hálózati vezetéket 8 éves kor alatti gyermekektől tartsa távol.
- Ezt a készüléket 8 éves kor feletti gyerekek, és olyan személyek, akiknek fizikai, szellemi vagy érzékeléssel kapcsolatos képességeik korlátozottak, illetve akik nem rendelkeznek kellő tapasztalattal vagy megfelelő ismeretekkel, csak felügyelet mellett vagy csak akkor használhatják, ha annak biztonságos használatáról útmutatást kaptak, és az abból eredő veszélyeket megértették.
- Gyerekek nem tisztíthatják a készüléket, kivéve ha 8 évesnél idősebbek és a folyamat közben felügyelik őket.
- Úgy helyezze el a készüléket, hogy gyermekek ne férjenek hozzá.
- A csepegtetőtál és a főzőegység borítása a mágneseknek köszönhetően egyszerűen behelyezhető a készülékbe. Ha valamelyik beépített mágnes leválna, tartsa távol a gyermekektől. Mágnesek lenyelése vagy belélegzése esetén, azonnal forduljon orvoshoz. Az emberi test belsejében egymáshoz tapadó mágnesek súlyos sérüléseket okozhatnak.

- Ne engedje, hogy a csomagolóanyag gyermekek kezébe kerüljön. Többek között fulladásveszély áll fenn!

**VESZÉLY elektromos áram következtében**

- Soha ne merítse a készüléket, a hálózati csatlakozót és a hálózati vezetéket vízbe, mivel ellenkező esetben áramütés veszélye áll fenn. A hálózati csatlakozót soha ne fogja meg nedves kézzel. Ne használja a készüléket a szabadban.
- Ne tisztítsa a készüléket vízsugár alatt, és úgy helyezze el, hogy azt ne lehessen vízsugárral tisztítani.
- Soha ne használja a készüléket felügyelet nélkül.
- Csak olyan szakszerűen beszerelt, védőérintkezővel ellátott csatlakozóaljzathoz csatlakoztassa a készüléket, amelynek a hálózati feszültsége megegyezik a készülék műszaki adataival.
- A hálózati vezetéket nem szabad megtörni vagy összenyomni. Tartsa távol forró felületektől és éles peremektől.
- Ne használja a készüléket, ha magán a készüléken, a hálózati vezetéken vagy a hálózati csatlakozón rongálódás látható, illetve ha a készülék leesett.
- Semmilyen változtatást ne hajtson végre a készüléken, a hálózati vezetéken vagy más részein. Elektromos készülékek javítását csak szakember végezheti, mivel a szakszerűtlen javítások jelentős következményeket

vonhatnak maguk után. A szükséges javításokat bízva szakemberre, vagy forduljon az ügyfélszolgálathoz.

- Ha a készülék hálózati vezetéke megsérül, a veszélyhelyzetek elkerülése érdekében csak a gyártó, annak ügyfélszolgálata, vagy hasonló szakképzett személy cserélheti ki.
- Húzza ki a hálózati csatlakozót a csatlakozóaljzatból, ...
  - ... ha üzemezavar lép fel,
  - ... ha hosszabb ideig nem használja a készüléket,
  - ... mielőtt megtisztítja a készüléket.Mindig a hálózati csatlakozót húzza, ne a vezetéket.
- A készülék teljes áramtalanításához húzza ki a hálózati csatlakozót a csatlakozóaljzatból.

### **VIGYÁZAT - tűzveszély**

- A készüléket a működtetéshez semmiképpen ne állítsa közvetlenül a fal mellé vagy a sarokba, szekrénybe, függöny vagy hasonló közelébe, hagyja a környezetét szabadon.

### **VIGYÁZAT - egészségkárosodás veszélye**

- Rendszeresen ürítse ki és tisztítsa meg a maradékvíz tartályt, a kávézacc tartályt és a csepegtetőtálat.
- Ha hosszabb ideig nem használja a készüléket, ürítse ki a víztartályt, a kávészem tartót, a csepegtetőtálat és a kávézacc tartályt.

- A csíráképződés megelőzése érdekében minden nap cserélje le a vizet a víztartályban.
- A készülék tisztításához kizárólag az ebben az útmutatóban megadott tisztító-, illetve vízkőoldó szereket, valamint a megfelelő tisztítási kellékeket használja. Más tisztítószer alkalmazása egészségkárosító hatású lehet.

### **VIGYÁZAT - forrázási és égési sérülések**

- A forró gőz és a forró víz forrázási sérüléseket okoznak. Ügyeljen arra, hogy semmilyen testrésze ne kerüljön a gőz vagy a forró víz sugár útjába. Ne érjen a készülék forró részeihez, pl. a **gőzvezetékhez vagy a tejhabosító fém részéhez**. Csak akkor használja a tejhabosító- vagy a gőzfunkciót, ha egy megfelelő, hőálló edény van a tejhabosító alatt.
- Használat közben és közvetlenül utána ne nyúljon a kávé kifolyónyílásához. Soha ne nyúljon bele a kifolyó kávéba, illetve forró vízbe.
- Kávékészítés közben a főzőegység felforrósodik. Használat közben vagy röviddel utána ne távolítsa el a főzőegységet.
- A használat után a fűtőelem felülete még meleg.
- Ha kávékészítés közben túl kevés a víz a víztartályban, akkor a készülék leállítja a főzési folyamatot. Amint feltölti és visszahelyezi a készülékbe a víztartályt, a kávéfőzés automatikusan folytatódik.

## **FIGYELEM - sérülésveszély vagy anyagi károk**

- Csak akkor használja a készüléket, ha a kávézacc tartály és a maradékvíz tartály a helyén van.
- Mindig csak friss, hideg csap- vagy ivóvizet töltsön a víz-tartályba. Ne használjon szénsavas ásványvizet vagy más folyadékot.
- Soha ne töltsön karamellizált vagy cukorral bevont kávé-szemeket, nyers kávé (zöld, nem pörkölt szemek), nyers kávé vagy őrölt kávékeveréket a kávészem tartóba. A készülék megrongálódhat.
- Az őrlés fokának beállítását csak működő őrőlműnél szabad elvégezni.
- Vízkőmentesítse a készüléket, amint az jelzi ennek szükségességét.
- Ha más helyre szeretné tenni a készüléket, akkor mindig a külső burkolatot fogja meg.
- A készüléket stabil, vízszintes, egyenes, jól megvilágított, víz- és hőálló felületre helyezze.
- Ne helyezze a készüléket főzőlapra, közvetlenül forró sütő vagy fűtőtest mellé, illetve hasonló helyekre, nehogy megolvadjon a burkolat.

- Úgy helyezze el a hálózati vezetéket, hogy senki se botolhasson meg benne. Ne lógjon le valahonnan, nehogy valaki véletlenül lerántsa a készüléket.
- Tartsa távol a mágnescsikkel ellátott kártyákat, mint pl. hitelkártya, bankkártya stb. a csepegtetőtálától és a főzőegység borításától, illetve az abba beszerelt mágnesektől. A bankkártyák károsodhatnak. Tartsa távol a készüléktől a mágneses adathordozókat, illetve minden olyan készüléket, amelyre a mágnesesség hatással lehet, vagy amelynek működését akadályozhatja.
- A készülék csúszásgátló talpakkal rendelkezik. A konyhai munkalapokat különféle lakkokkal és műanyagokkal vonják be, és a legkülönbözőbb ápolószerekkel kezelik. Ezért nem zárható ki teljesen, hogy ezen anyagok némelyike olyan alkotórészeket tartalmaz, amelyek megrongálják és felpuhítják a gumitalpakat. Szükség esetén helyezzen egy csúszásgátló alátétet a készülék alá.
- A készüléket nem szabad 4 °C alatti hőmérsékletnek kitenni. A melegítőrendszerben lévő víz megfagyhat, és károkat okozhat.
- Hangnyomásszint: <70dB(A).

## Védőfóliák és csomagolóanyag eltávolítása

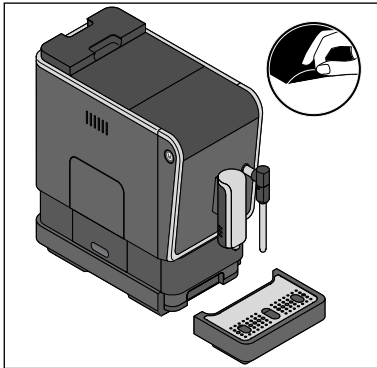

1. Vegye ki a készüléket a csomagolásból.
2. Húzza le az összes védőfóliát a készülékről, majd távolítsa el az összes csomagolóanyagot.

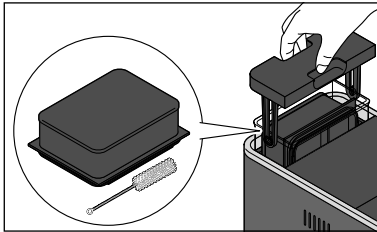

3. Felfelé húzva emelje ki a víztartályt. A víztartályban található a kávészem tartó bővítése és a tisztítókefe. Ezeket vegye ki.

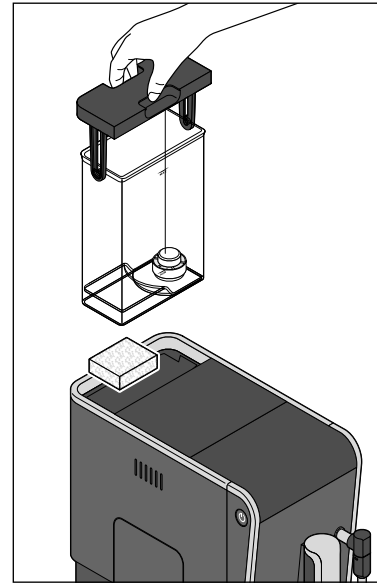

4. Távolítsa el a víztartály alatt található, a gépet szállítás közben védő anyagot.
5. Kímélő mosogatószerrel tisztítsa meg a víztartályt. Majd alaposan öblítse ki folyó vízzel, és törölje szárazra.
6. Helyezze vissza a víztartályt a készülékbe, majd nyomja lefelé ütközésig.

## Termékrajz (tartozékok)

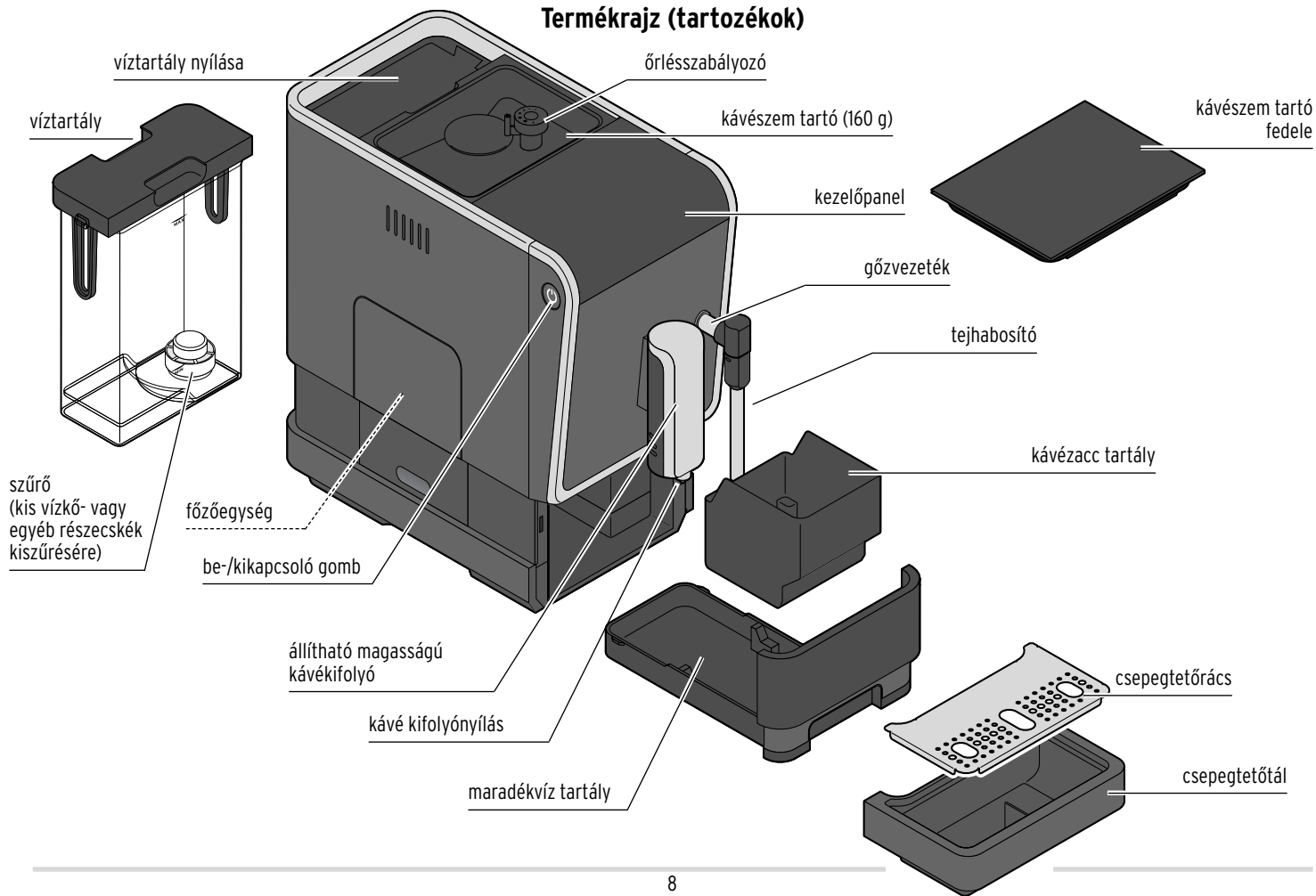





bővítés  
a kávészem tartóhoz



hálózati vezeték

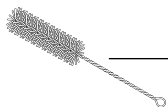

tisztítókefe



tisztítótű

## Kezelőgombok (fehér)

**i** A gombok színe a készülék bekapcsolását követően válik láthatóvá.



eszpresszó  
készítése



caffè crema  
készítése

**2x**

dupla ital-  
mennyiség



Intense<sup>+</sup>  
funkció



tejhabosít-  
ás / forró  
víz kiengede-  
ése

## Jelzések a kijelzőn (narancssárga)

**i** A kijelzőn csak akkor világítanak a jelzések, ha tennivaló van a készülékkel.



víz  
feltöltése



szemes  
kávé  
feltöltése



kávézacc  
kiürítése



főzőegység



vízkömen-  
tesítés



forró víz

## Üzembe helyezés - az első használat előtt

### 1. Helyezze a készüléket ...

- ... egy sima, nedvességre nem érzékeny felületre, illetve munkafelületre.
- ... egy csatlakozóaljzat közelébe. A hálózati vezeték hossza kb. 80 cm.
- ... legalább 1 m távolságra a forró, gyúlékony felületektől (tűzhely, sütő, fűtőtest vagy hasonlók).
- ... legalább 150 mm távolságra a falaktól.

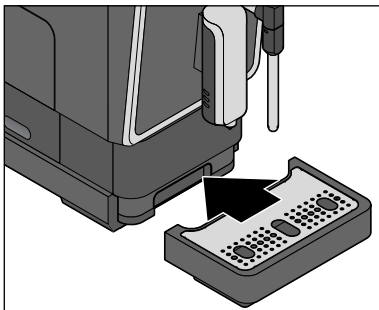
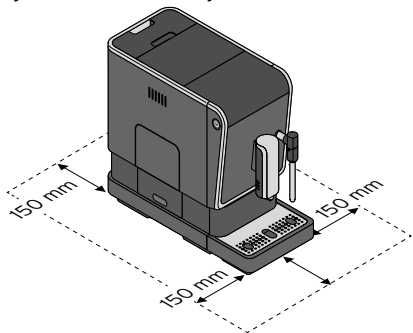

- ### 2. Tolja a csepegtetőtálat a csepegtetőráccsal az ábrázolt módon egészen a készülékhez. A csepegtetőtálat mágnesek tartják a helyén.

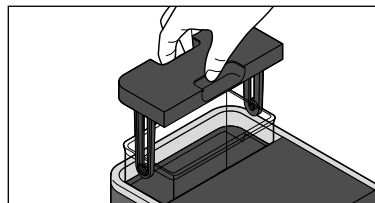

- ### 3. Felfelé húzva emelje ki a víztartályt a készülékből.

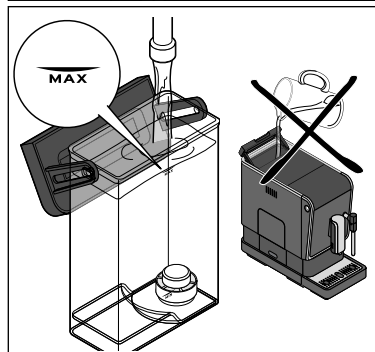

- ### 4. Töltse fel a víztartályt a MAX jelzésig friss, hideg csap-, illetve ivóvízzel. **Soha ne töltsön vizet közvetlenül a víztartályba, amikor még a készülékben van!** A víztartály készülékbe történő visszahelyezésekor ütközésig nyomja le.

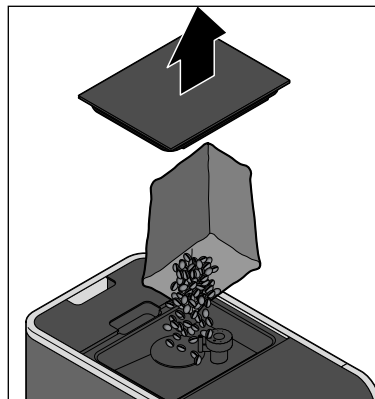

- ### 5. Vegye le a kávészem tartóról a fedelet.
- ### 6. Körülbelül annyi szemes kávé töltsön a készülékbe, amennyit egy nap alatt elhasználna. Kb. 160 g fér a kávészem tartóba. A kávészem tartó újratartalmát kb. 300 g-ra lehet növelni (lásd a „Bővítés a kávészem tartóhoz” fejezetet).

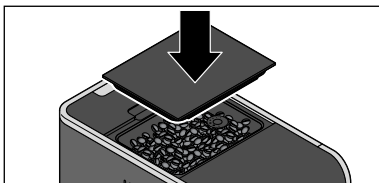

7. Tegye vissza a fedelet a kávészem tartóra. Nyomja rá teljesen a fedelet, hogy az aromavédő szigetelés optimálisan őrizze a kávészemek aromáját.

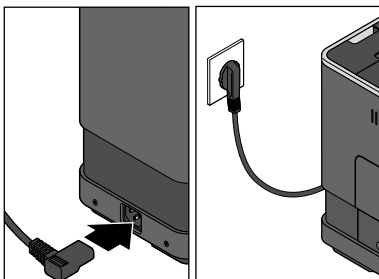

8. Dugja be a csatlakozódugót hátul a készülékbe.  
9. Dugja be a hálózati csatlakozót egy könnyen elérhető csatlakozóaljzatba.

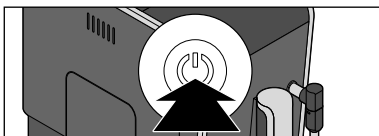

10. A készülék bekapcsolásához nyomja meg a be-/kikapcsoló gombot.



A kávégombok villognak, és elindul a felfűtési folyamat.

Néhány másodperc múlva beindul a szivattyú. Egy kevés víz átöblíti a vezetékrendszert, majd összegyűlik a csepegtetőtálban.



Amint az összes gomb folyamatosan világít, a készülék készen áll a használatra.

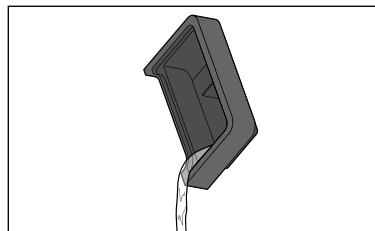

11. Öntse ki a vizet a csepegtetőtálból.

## A kávékifolyó magasságának beállítása

A kávékifolyót különböző csészemagasságokhoz lehet beállítani.

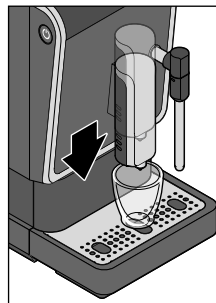

Eszpresszó csészéknél tolja a kávékifolyót lefelé.

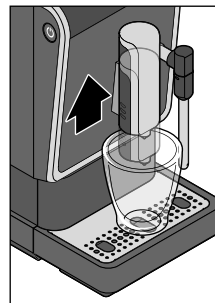

Nagyobb bögrékhez tolja a kávékifolyót felfelé.

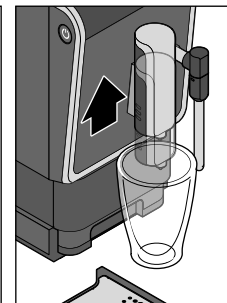

Magas poharak esetén tolja fel teljesen a kávékifolyót, és távolítsa el a csepegtetőtálat.

## Kávékészítés

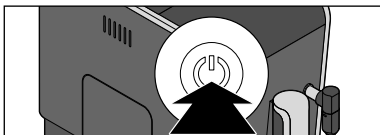

1. A készülék bekapcsolásához nyomja meg a be-/kikapcsoló gombot.



A kávégombok villognak, és elindul a felfűtési folyamat.

Néhány másodperc múlva beindul a szivattyú. Egy kevés víz átöblíti a vezeték-rendszert, majd összegyűlik a csepegtetőtálban. Az öblítési folyamat megszakításához nyomja meg a forró víz gombot.



Amint az összes gomb folyamatosan világít, a készülék készen áll a használatra.

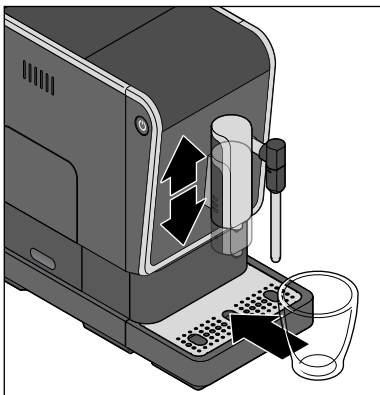

2. Szükség szerint tolja el a kávékifolyót lefelé vagy felfelé.
3. Állítson egy üres csészét a kávékifolyó alá.

4. Nyomja meg a kívánt kávégombot:



eszpresszó vagy

caffè crema.

Az őrlés- és a kávékészítés folyamata automatikusan elkezdődik és befejeződik.

**i** A készülék előforráz egy kis mennyiségű kávé, hogy az aromája optimálisan érvényesüljön. Ez a folyamat a kávéfőzés elején rövid megállásként észlelhető.

▷ Ha idő előtt szeretné megállítani a kávé elkészítését, nyomja meg még egyszer ugyanazt a kávégombot a lefőzés közben.

**Tipp:** Megváltoztathatja a folyadék mennyiségét. Ennek menetét „Az ital mennyiségének módosítása” fejezetben találja.

Gyári beállítás a készülék vásárlásakor:

**eszpresszó** kb. 40 ml - **caffè crema** kb. 125 ml



Ha a kávézacc tartály megtelt (10 kávékészítés után), világít a „kávézacc kiürítése” szimbólum.

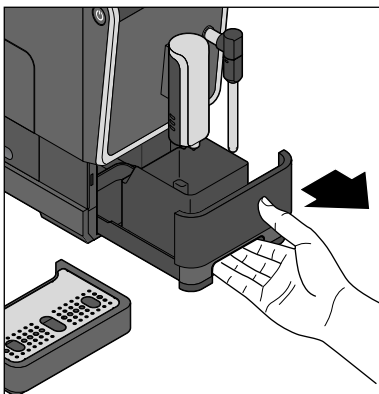

5. Rendszeresen ürítse ki a maradékvíz tartályt, a kávézacc tartályt és a csepegtetőtálát: Vegye le a csepegtetőtálát. Húzza ki a maradékvíz tartályt a kávézacc tartállyal.

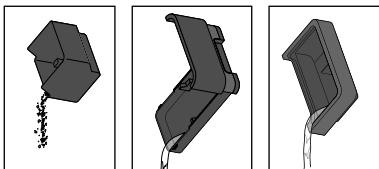

6. Ürítse ki a kávézacc tartályt, a maradékvíz tartályt és szükség szerint a csepegtetőtálát.

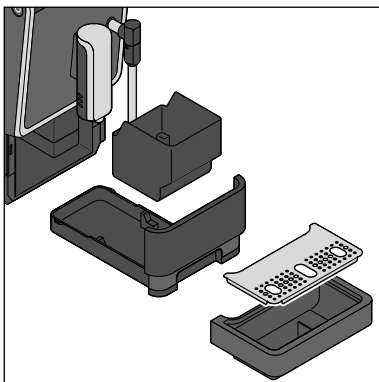

7. Helyezzen vissza minden alkatrészt a készülékbe.

## Csésze előmelegítése

Töltsön a csészébe forró vizet, amelyet röviddel a használat előtt kiönt belőle. Így a legfinomabb az eszpresszó vagy a caffè crema.

**i** A kiengedett forró víz kizárólag a csésze előmelegítéséhez használható. Tea vagy instant italok készítésére NEM alkalmas!

1. Állítson egy üres csészt a tejhabosító alá.
2. **Tartsa lenyomva** a gőzgombot, amíg ...



... fent a kijelzőn folyamatosan világít a „forró víz” szimbólum.

3. Nyomja meg 1-szer röviden a gőzgombot. A tejhabosítón található LED-es gyűrű világít. Forró víz folyik az alálállított csészébe.



4. Amint a kívánt mennyiség a csészébe folyt, nyomja meg újra a gőzgombot a víz leállításához. Ha nem nyomja meg a gőzgombot, akkor a forró víz kiengedése kb. 250 ml után automatikusan leáll.



5. Öntse ki a vizet.

A „csésze előmelegítésének” a folyamata ezzel befejeződik. Most elkészítheti a kávéját.

## Tejhabosítás



### VIGYÁZAT - forrázási és égési sérülések

• A forró gőz és a forró víz forrázási sérüléseket okozhat. Ügyeljen arra, hogy semmilyen testrésze ne kerüljön a gőz vagy a forró vízszugár útjába. **Ne érjen a készülék forró részeihez pl. a gőzvezetékhez vagy a tejhabosító fém részéhez.** Csak akkor használja a tejhabosító vagy a gőzfunkciót, ha egy megfelelő, hőálló edény van a tejhabosító alatt.



- A tejhab mennyisége és minősége sok tényezőtől függ: a tej zsírtartalmától, hőmérsékletétől, a kiválasztott márkától, illetve attól, hogy tartós vagy friss tejet használ.
- Hűtőhideg, legalább 1,5 %-os zsírtartalmú tejet használjon. A felmelegített tejet nem lehet megfelelően felhasználítani.
- A habosítás során ügyeljen arra, hogy a tejhab ne legyen túl forró, mert túl magas hőmérséklet esetén a hab ismét szétesik.
- Ha megszakítja a tejhabosításhoz szükséges felfűtési folyamatot, akkor egy kevés forró víz távozik a tejhabosítóból.

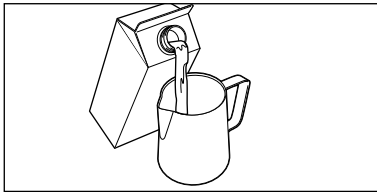

1. Töltsön meg egy bögrét vagy egy kancsót a harmadig hideg tejjel.

2. Nyomja meg 1-szer röviden a gőzgombot.

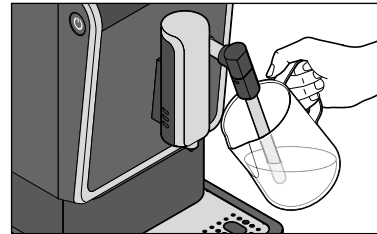
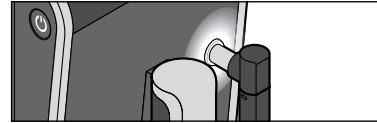
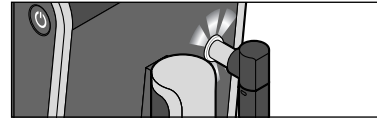

A LED-es gyűrű a gőzvezetéken villog, és elkezdődik a felfűtési folyamat a tejhabosításhoz.

- ▷ A felfűtési folyamat esetleges megszakításához, nyomja meg még egyszer a gőzgombot. Amint a készülék készen áll a tejhabosításra, 2 hangjelzés hallatszik. A LED-es gyűrű a gőzvezetéken folyamatosan világít ... és a gőzgomb villog.

3. Tartsa az edényt a tejhabosító alá úgy, hogy az mélyen beleérjen a tejszóba. A habosítás során a tejhabosító mindig maradjon a tejszó felszíne alatt!

4. Nyomja meg 1-szer röviden a gőzgombot. Néhány másodperc múlva elindul a tejhabosítás.

5. Amint elkészült a kívánt mennyiségű tejhab, nyomja meg még egyszer a gőzgombot a tejhabosítás leállításához.

Ha nem nyomja meg a gőzgombot, akkor a tejhabosítás folyamata kb. 90 másodperc után automatikusan leáll. A tejhab elkészült. Közvetlenül ezután kávét készíthet.

### A tejhabosító tisztítása

Lehetőleg röviddel a használat után tisztítsa meg a gőzvezetékét és a tejhabosítót. Ezekről a részekről később csak nehezen távolíthatók el a lerakódások (lásd a „Tisztítás” című fejezetet).



**VIGYÁZAT** - égési sérülések veszélye a készülék forró részei miatt

- A használat után a gőzvezeték és a tejhabosító forró. Ne érjen hozzájuk puszta kézzel. Használjon edényfogó ruhát vagy hasonlót.

## A kávéerősség beállítása - Intense+ - technológia



▷ Ha erősebben szereti a kávét, nyomja meg az „Intense+” gombot, mielőtt megnyomná az egyik kávégombot. Ilyenkor a kávét több kávéból készíti a gép.



Ha kétszeres kávémennyiséget szeretne elkészíteni, akkor nyomja meg az „Intense+” gomb mellett a „2x” gombot is, mielőtt az adott kávégombbal elindítaná a kávékészítés folyamatát.

## Dupla italmennyiség



▷ Ha kétszeres italmennyiséget (eszpresszó kb. 80 ml, illetve caffè crema kb. 250 ml) szeretne készíteni, akkor először nyomja meg a „2x” gombot, és csak azután nyomja meg az adott kávégombot.



Ha a kávéját erősebben szereti, nyomja meg „2x” gomb mellett az „Intense+” gombot is, mielőtt az adott kávégombbal elindítaná a kávékészítés folyamatát.

## Az ital mennyiségének módosítása

A gyárilag beállított italmennyiség tartósan módosítható. Kávéfajtánként egy személyreszabott beállítás lehetséges. Egy az eszpresszónál és egy a caffè cremánál.

Gyári beállítás a készülék vásárlásakor:

**eszpresszó** kb. 40 ml - **caffè crema** kb. 125 ml

A víz mennyiségét kb. 25 és 250 ml között lehet beállítani.

### Eszpresszó és caffè crema



1. Nyomja meg a kívánt kávégombot (pl. caffè crema) az őrlési és főzési folyamat megkezdéséhez.
2. Várja meg, amíg a készülék megőrli a kávét.



3. Amint a kávé elkezd kifolyni, **tartsa lenyomva** a kávégombot.

4. Amikor a kívánt mennyiség a csészébe folyt, engedje el a gombot.

Ekkor a készülék elmentette a beállítást, amit 2 hangjelzéssel erősít meg.

Ha ez a beállítás nem felel meg az Ön ízlésének, változtassa meg egyszerűen a folyamat megismétlésével.

### Visszatérés a gyári beállításokhoz

Újra beállíthatja az eredeti vízmennyiségeket.

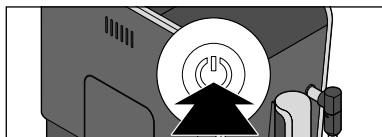

1. A készülék bekapcsolásához nyomja meg a be-/kikapcsoló gombot.



2. Várja meg, amíg a készülék felfűt, és minden gomb folyamatosan világít.

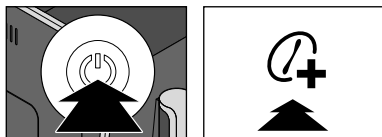

3. Tartsa lenyomva a be-/kikapcsoló és az „Intense” gombot kb. 5 másodpercig, amíg 2 hangjelzés hallható.

4. Engedje el a gombokat.

A gyárilag beállított vízmennyiség visszaállításra került.

## Automatikus öblítés beállítása

A készülék gyárilag úgy van beállítva, hogy az automatikus öblítés csak hideg készülék esetén indul el. Ha a készüléket röviddel a bekapcsolás előtt már használta és még meleg, akkor a készülék nem öblít még egyszer. Csak ha a készülék megfelelően lehűlt, akkor indul el az automatikus öblítés.

Beállíthatja, hogy az öblítési folyamatot a készülék minden ismételt bekapcsolás után automatikusan elvégezze:

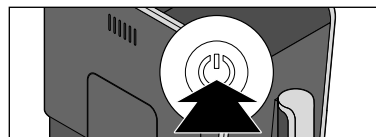

1. Szükség esetén a készülék bekapcsolásához nyomja meg a be-/kikapcsoló gombot.



2. Várja meg, amíg a készülék felfűt, és minden gomb folyamatosan világít.

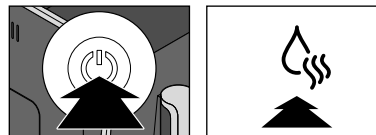

3. Tartsa lenyomva a be-/kikapcsoló és forró víz gombot kb. 5 másodpercig, amíg 2 hangjelzés hallat szódik.

4. Engedje el a gombokat.

A készülék most már minden ismételt bekapcsolás után elvégzi az automatikus öblítési folyamatot.

▷ Az eredeti, hőmérséklettől függő állapot visszaállításához ugyanígy járjon el.



## Őrlési fokozat beállítása

### FIGYELEM - anyagi károk

- Az őrlés fokának beállítását csak működő őrlőműnél szabad elvégezni.
- Csak kis léptékben állítsa el az őrlés fokát, majd figyelje meg az ízbeli változásokat 1 - 2 csésze kávénál, mielőtt ismét módosítaná.

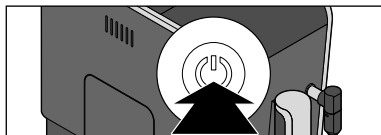

1. A készülék bekapcsolásához nyomja meg a be-/kikapcsoló gombot.



2. Várja meg, amíg a készülék felfűt, és minden gomb folyamatosan világít.

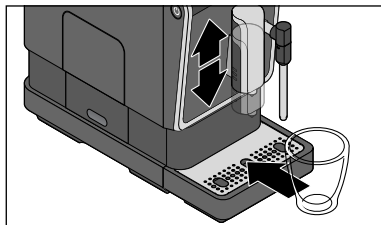

3. Állítson egy üres csészt a kávé kifolyónyílás alá.

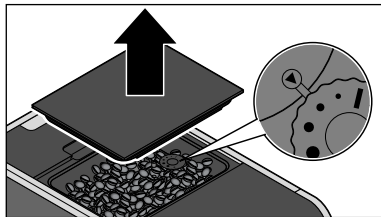

4. Vegye le a kávészem tartóról a fedelet.  
A kávészem tartóban található az őrlésszabályozó. Gyárilag a 2. fokozatra van beállítva.

### Durvább őrlési fokozat beállítása

Állítsa az őrlési fokozatot durvábbra, ha azt szeretné, hogy a kávé gyorsabban folyjon, mert pl. túl erősnek találja.



5. Nyomja meg a két kávégomb egyikét, pl. caffè crema.



6. **A kávé őrlése közben** tekerje az őrlésszabályozót az óramutató járásával megegyező irányba, egy nagyobb pontra •.

### Finomabb őrlési fokozat beállítása

Állítsa finomabbra az őrlési fokozatot, ha azt szeretné, hogy a kávé lassabban folyjon és így több aromát vegyen át, mert pl. túl gyengének találja.



5. Nyomja meg a két kávégomb egyikét, pl. caffè crema.



6. **A kávé őrlése közben** tekerje az őrlésszabályozót az óramutató járásával ellentétes irányba, egy kisebb pontra •.



Ha túl finomra állítja az őrlési fokot, a kávé esetleg nagyon lassan fog folyni, vagy nem is folyik ki.

## Standby-üzemmód (készenléti üzemmód)

A használat után mindig kapcsolja a készüléket a be-/kikapcsoló gombbal készenléti üzemmódba. A készülék ekkor csak igen kevés áramot fogyaszt.

Ha 10 percig nem nyom meg egy gombot sem, a készülék automatikusan készenléti üzemmódba kapcsol. Az automatikus kikapcsolás egyrészt biztonsági funkció, másrészt energiát takarít meg vele. Négy időintervallum közül választhat, amely után a készülék automatikusan kikapcsol: 10 perc, 20 perc, 30 perc vagy 120 perc. A különböző kikapcsolási időket a következőképpen állíthatja be:

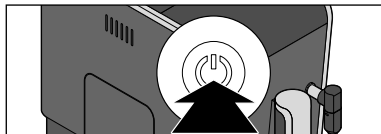

1. A bekapcsolt vagy kikapcsolt készüléken tartsa lenyomva kb. 5 másodpercig a be-/kikapcsoló gombot. Egy hangjelzés hallható.

Az egyik gomb folyamatosan világít, a másik három villog.

A folyamatosan világító gomb jelzi a beállított kikapcsolási időt:



Ha az eszpresszó gomb világít folyamatosan - a készülék kb. 10 perc után kikapcsol.

Ha a caffè crema gomb világít folyamatosan - a készülék kb. 20 perc után kikapcsol.

Ha a „2x” gomb világít folyamatosan - a készülék kb. 30 perc után kikapcsol.

Ha az „Intense” gomb világít folyamatosan - a készülék kb. 120 perc után kikapcsol.

2. Nyomja meg a kívánt kikapcsolási időt jelentő gombot.

## Bővítés a kávészem tartóhoz

A kávészem tartó őrirtalmát 160 g-ról 300 g-ra bővítheti.

Ehhez a következőképpen járjon el:

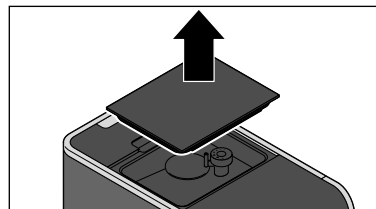

1. Vegye le a kávészem tartóról a fedelet.

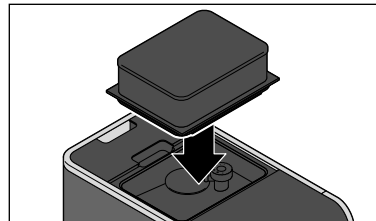

2. Helyezze fel a bővítést az ábrázolt módon a kávészem tartó nyílására. Teljesen nyomja be.

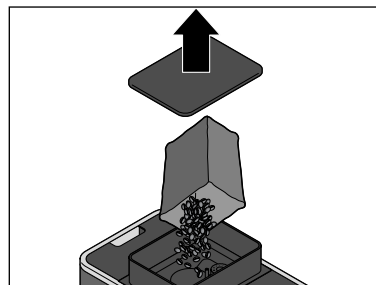

3. Vegye le a bővítés fedelét.
4. Töltse be a szemes kávé.
5. Tegye vissza a fedelet a bővítésre. Nyomja rá teljesen a fedelet, hogy az aromavédő szigetelés optimálisan őrizze a kávészemek aromáját.

## Tisztítás



**VESZÉLY** - életveszély áramütés következtében

- A készülék tisztítása előtt húzza ki a hálózati csatlakozót a csatlakozóaljzattól.
- Soha ne merítse a készüléket, a hálózati csatlakozót és a hálózati vezetéket vízbe vagy más folyadékba.
- Ne tisztítsa a készüléket vízszugárral, hanem csak a következőkben leírtak szerint.

**FIGYELEM** - anyagi károk

A termék tisztításához ne használjon maró vegyszert, illetve agresszív vagy súroló hatású tisztítószer.

### Burkolat tisztítása

- ▷ Egy puha, nedves ruhával törölje le a burkolatot.
- ▷ Szükség esetén a maradékvíz tartály fiókját is törölje ki egy puha, nedves törleruhával.

### Víz tartály tisztítása

A víz tartályt ajánlott hetente egyszer alaposan megtisztítani.

- ▷ Kímélő mosogatószert használva mossa el a víz tartályt. Majd alaposan öblítse ki folyó víz alatt, és törölje szárazra.

**A víz tartály mosogatógépben nem tisztítható.**

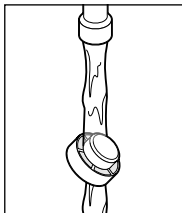
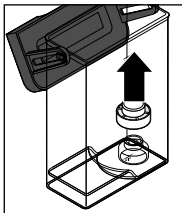

A víz tartályban található szűrő kivehető pl. a vízkőlerakódások eltávolításához.

1. Húzza ki felfelé a szűrőt.
2. Öblítse ki folyó vízzel.
3. Nyomja újra ütközésig a víz tartály nyílására.



Naponta öblítse el a víz tartályt folyó víz alatt. Így elkerülhető, hogy vízkő vagy más részecskék rakódjanak le, és eltömítsék a szűrőt a víz tartály alján.

### Maradék víz tartály, kávézacc tartály és csepegtetőtál/-rács tisztítása

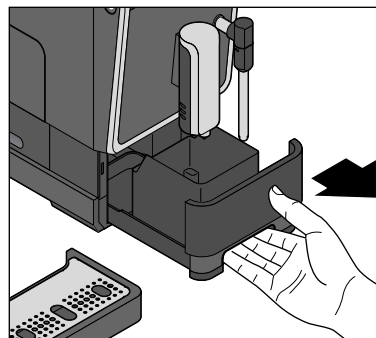

1. Vegye le a csepegtetőtálat.
2. Húzza ki a maradék víz tartályt a kávézacc tartállyal együtt.

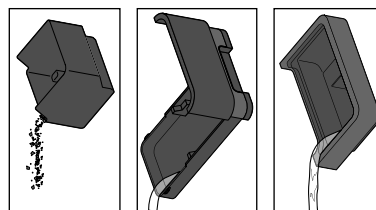

3. Ürítse ki a kávézacc tartályt, a maradék víz tartályt és szükség esetén a csepegtetőtálat is.

4. Mosogatószerrel mosson el minden részt. Alaposan törölje szárazra a részeket. Ezek a részek nem tisztíthatók mosogatógépben.

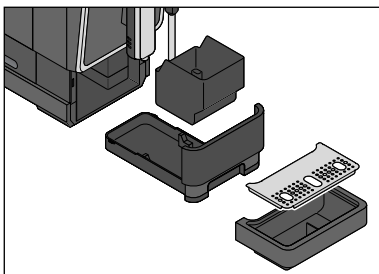

5. Helyezzen vissza minden alkatrészt a készülékbe.

### Főzőegység tisztítása

A főzőegységet hetente egyszer ajánlatos alaposan megtisztítani.

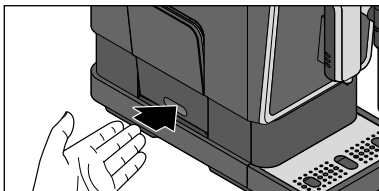

1. Nyomja meg az alsó részen a főzőegység fedelét az ábrázolt módon.

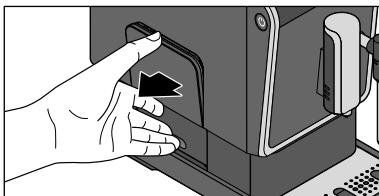

2. Fogja meg a fedelet felül ...

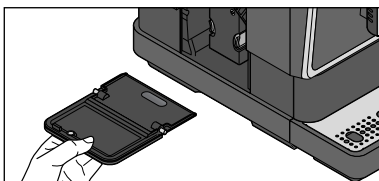

... és húzza le a készülékről.

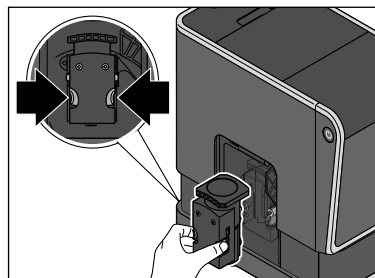

3. Tartsa erősen lenyomva a két narancssárga színű gombot, és húzza ki egyenesen a főzőegységet a készülékből.

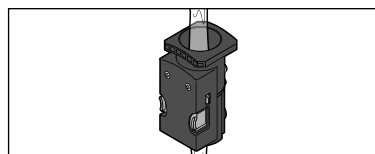

4. Tisztítsa meg a főzőegységet meleg, folyó víz alatt.  
5. Végül várja meg, amíg a főzőegység teljesen megszárad.

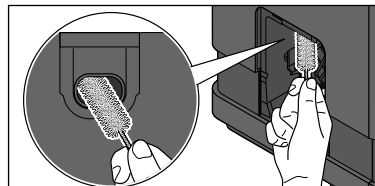

6. Távolítsa el a kávémaradványokat a főzőegység rekeszéből a mellékelt tisztítókefével.

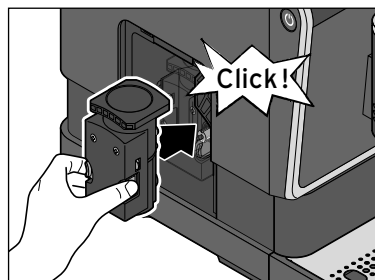

7. Nyomja vissza a főzőegységet a készülékbe enyhé erőfeszítéssel, **a narancssárga gombok megnyomása nélkül**. A főzőegységnek hallhatóan és érezhetően be kell kattannia a helyére.  
8. Helyezze vissza a borítást a főzőegység elé. A mágnes majd a helyén tartja.

## A gőzvezeték és a tejhabosító tisztítása



**VIGYÁZAT** - égési sérülések veszélye a készülék forró részei miatt

- A használat után a gőzvezeték és a tejhabosító forró.  
A tisztítás előtt hagyja teljesen lehűlni a készüléket.

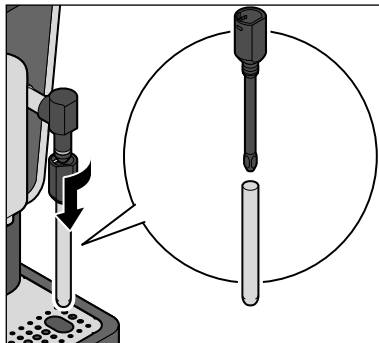

1. Az ábrázolt módon forgassa el a tejhabosítót az óramutató járásával megegyező irányba, és húzza le.
2. Húzza le a tejhabosító fém csövét.
3. A tejhabosítót és a fém csövet alaposan öblítse le.

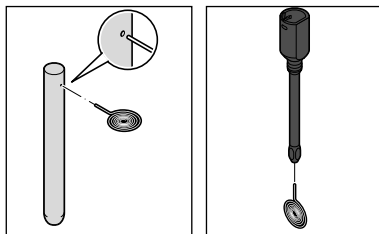

4. A mellékelt tisztítótüvel még a fém cső légbeszívó nyílását és a tejhabosító fúvónyílását is megtisztíthatja.

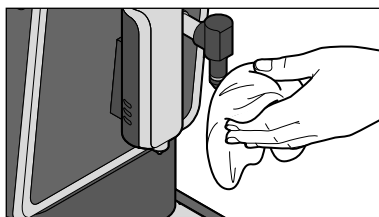

5. Törölje le a gőzvezeték.
6. Illessze össze a tejhabosítót.

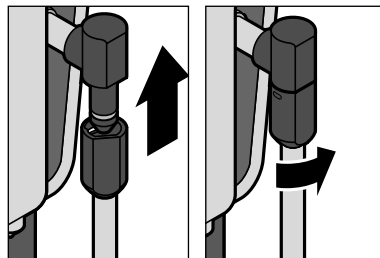

7. Tolja rá a tejhabosítót ütközésig a gőzvezetékre, majd csavarja rá ütközésig az óramutató járásával ellentétes irányba.

## Vízkömentesítés

**FIGYELEM** - anyagi károk vízkőlerakódás miatt

- **Vízkömentesítse a készüléket, amint az jelzi ennek szükségességét.** Ez meghosszabbítja a készülék élettartamát, és energiát takarít meg.
- Ne használjon hangyasav alapú vízköoldót.
- Olyan, kereskedelmi forgalomban kapható, folyékony vízköoldót használjon, amelyet kávé- és eszpresszógépekhez gyártanak. Más szerek kárt okozhatnak a készülék anyagában és/vagy hatástalanok lehetnek.



A vízkömentesítés folyamatát nem lehet leállítani. Ha mégis megszakadt volna a vízkömentesítés folyamata (pl. áramkimaradás esetén), akkor a következő bekapcsoláskor a készüléknek a folyamatot be kell fejeznie. Addig a készülék blokkolva van és nem használható.



Ha a „Vízkömentesítés” szimbólum világít a kijelzőn, a készüléket vízkömentesíteni kell.

A következő napok folyamán hajtsa végre a vízkömentesítést. Ne várjon sokkal tovább, mert különben annyi vízkő képződhet, hogy a vízkömentesítő szer már nem hat. **A vízkömentesítés folyamata kb. 15 percig tart.**

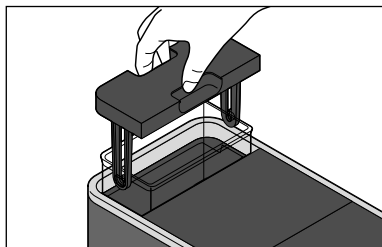

1. Kapcsolja ki a készüléket a be-/kikapcsoló gombbal.
2. Felfelé húzva emelje ki a víztartályt a készülékből.

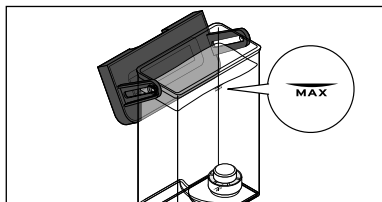

3. Töltsön egy kereskedelmi forgalomban kapható, kávé- és espresszógépekhez használatos folyékony vízkőoldót az üres víztartályba. Töltse fel vízzel a **MAX jelzésig**. Vegye figyelembe a gyártó előírásait.

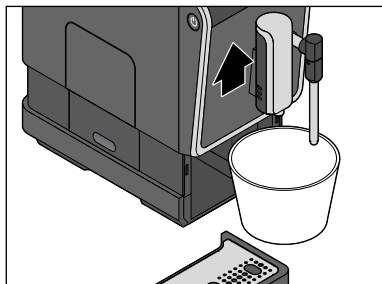

4. Helyezzen egy üres (legalább 500 ml-es) edényt a kávé kifolyónyílás és a tejhabosító alá. Szükség esetén távolítsa el a csepegtetőtálat.

Az aláhelyezett edényt vízkömentesítés közben többször ki kell üríteni.

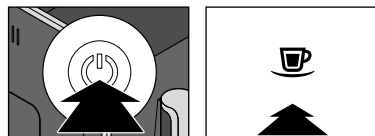
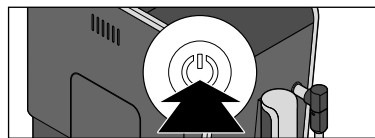

5. A készülék bekapcsolásához nyomja meg a be-/kikapcsoló gombot.

6. Várja meg, amíg a készülék felfűt, és minden gomb folyamatosan világít.

7. Tartsa egyszerre lenyomva a be-/kikapcsoló és az espresszó gombot kb. 5 másodpercig, amíg 2 hangjelzés hallható.

8. Engedje el a gombokat.

A „vízkömentesítés” szimbólum világít és ...

... az espresszó gomb villog.

9. Nyomja meg az espresszó gombot a vízkömentesítés elindításához.

A „vízkömentesítés” szimbólum villog.

A vízkömentesítés folyamata megkezdődik. **A vízkömentesítés folyamata kb. 15 percig tart.** A készülék 40 másodpercenként többször vízkőoldó oldatot szivattyúz a vezetékrendszerbe. Közben minden alkalommal kb. 50 ml folyik az aláhelyezett tartályba.



10. Minden pumpálás után időben öntse ki a kifolyt vízkőoldós oldatot, hogy az aláhelyezett edény ne csorduljon túl.

A folyamat végén a „vízkőmentesítés” szimbólum világít, a „víz feltöltése” szimbólum és ...

... az eszpresszó gomb villognak.

11. Vegye ki a víztartályt a gépből.  
12. Tisztítsa meg alaposan a víztartályt a „Tisztítás” fejezet „Víztartály tisztítása” részben leírtak szerint.  
Most következik az öblítési fázis.

### Öblítési fázis

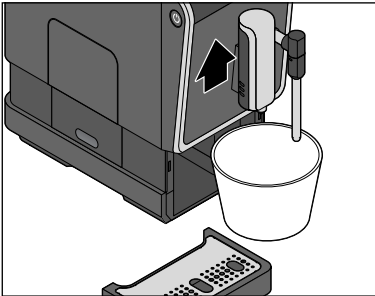

13. Helyezzen egy üres (legalább 500 ml-es) edényt a kávé kifolyónyílás és a tejhabosító alá. Szükség esetén távolítsa el a csepegtetőtálat.

Az öblítési fázis során az alállított edényt esetleg többször is ki kell üríteni.

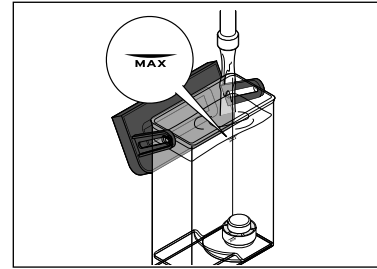

14. A víztartályt a **MAX** jelzésig töltsze fel hideg csapvízzel.  
15. Helyezze vissza a víztartályt a készülékbe, majd ütközésig nyomja le.

A „Víz feltöltése” szimbólum kialszik, és néhány másodperc múlva automatikusan elkezdődik az öblítési fázis.

Kb. a víztartályban található víz fele kerül átöblítésre.

**A készülék ezután egy kb. 1 perces szünetet tart.** Végül a készülék a víztartályban lévő víz másik felével is öblít. **A folyamat befejeztével a készülék automatikusan standby üzemmódba kapcsol.**

A vízkőmentesítés befejeződött.

## Ha hosszabb ideig nem használja a készüléket

Ha a készüléket hosszabb ideig nem használja, például ha elutazik, higiéniai okokból javasoljuk, hogy a „Tisztítás” fejezetben leírtak alapján tisztítsa meg a készüléket, és távolítsa el a vizet a készülék vezetérendszeréből.

Ehhez a következőképpen járjon el:

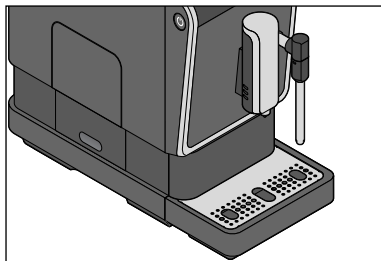

1. Győződjön meg arról, hogy a csepegtetőtál teljesen be van tolvá a készülékbe, és hogy a tejhabosító az ábrázolt módon lefelé néz.

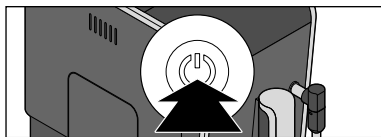

2. A készülék bekapcsolásához nyomja meg a be-/kikapcsoló gombot.



3. Várja meg, amíg a készülék felfűt, és minden gomb folyamatosan világít.



4. Tartsa egyszerre lenyomva a be-/kikapcsoló és a caffè crema gombot kb. 5 másodpercig, amíg 2 hangjelzés hallatszik.
5. Engedje el a gombokat.



A „Víz feltöltése” szimbólum világít.

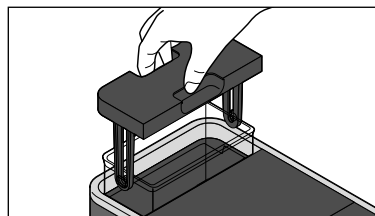

6. Felfelé húzva emelje ki a víztartályt a készülékből.

A szivattyú eltávolítja a maradék vizet a készülék vezetérendszeréből. A szivattyú automatikusan leáll, amennyiben már nincs víz a készülék vezetérendszerében. A maradék víz összegyűlik a csepegtetőtálban.

Végül a készülék automatikusan standby üzemmódba kapcsol.

Amennyiben a készüléket később ismét használni szeretné, az „Üzembe helyezés az első használat előtt” című fejezetben leírtak szerint járjon el.

## Üzemzavar / Hibaelhárítás



### A „víz feltöltése” szimbólum világít.

Üres a víztartály? Töltse fel a víztartályt friss vízzel, majd helyezze vissza újra a készülékbe. A szivattyú automatikusan bekapcsol, és folytatja pl. a főzési folyamatot.

Kihúzta a víztartályt a készülékből kávéfőzés közben? A kávéfőzés azonnal leáll. Tegye vissza a víztartályt a készülékbe.



### A „szemes kávé feltöltése” szimbólum világít.

Üres a kávészem tartó?

Töltse fel szemes kávéval a kávészem tartót. A következő őrlési / főzési folyamat során a szemes kávé automatikusan az őrlőműbe kerül, ahol a készülék megőrli.





### **A „kávészacc kiürítése” szimbólum világít vagy villog.**

Megtelt a kávézacc tartály?

Űrítse ki a kávézacc tartályt, majd a maradékvíz-tartállyal együtt helyezze vissza újra a készülékbe (lásd a „Kávékészítés” fejezet 5 - 7. lépését).

Nincs vagy nem megfelelően van behelyezve a maradékvíz-tartály és a kávézacc tartály?

Helyezze őket vissza a készülékbe (lásd a „Kávékészítés” fejezet 7. lépését).



### **A „főzőegység” szimbólum világít.**

Nincs megfelelően visszahelyezve a főzőegység vagy a főzőegység fedele?

Vegye le a főzőegység fedelét, és ellenőrizze, hogy megfelelően vissza van-e helyezve a főzőegység (lásd: „Tisztítás” fejezet, „Főzőegység tisztítása” rész).



### **A „vízkömentesítés” szimbólum világít.**

A készüléket vízkömentesíteni kell. A következő napok folyamán hajtsa végre a vízkömentesítést. Ne várjon sokkal tovább, mert különben annyira vízkepződhet, hogy a vízkömentesítő szer már nem hat. Egy ilyen, saját hibából eredő hibára nem érvényes a garancia. A „Vízkeöntesítés” fejezetben leírtak alapján járjon el.

### **Nem elég forró a kávé.**

Különösen az eszpresszónál olyan csekély a kávémenyiség aránya a csészéhez képest, hogy az könnyen kihűl. Melegítse elő a csészt (lásd a „Csésze előmelegítése” fejezetet).

### **A kávé túl gyenge.**

Állítsa finomabbra az őrlési fokozatot, vagy több kávészemből készítse a kávé: Ha erősebben szereti a kávé, nyomja meg az „Intense” gombot, még mielőtt megnyomná az adott kávégombot.

### **A kávé nagyon lassan folyik a kifolyónyílásból.**

Állítsa durvábbra az őrlési fokot.

### **Forró víz kieresztése közben először sok gőz távozik a tejhabosítóból, csak ezután folyik ki forró víz.**

Ha előtte tejet habosított, akkor ez teljesen normális, hogy először forró gőz, majd azután forró víz távozik.

Ezáltal a készülék lehűl a forró vízhez szükséges hőmérsékletre.

### **Kevés tejhab képződik, vagy a habosítás túl hosszú ideig tart.**

A tej túl forró, nem elég friss vagy túl magas a zsírtartalma stb.? Használjon hideg tejet (max. 1,5 %-os zsírtartalommal).

Szennyezett a tejhabosító? Járjon el a „Tisztítás” fejezet „A gőzvezeték és a tejhabosító tisztítása” bekezdésben leírtak szerint.

Vízköves a készülék. A „Vízkeöntesítés” fejezetben leírtak szerint járjon el.

### **A tejhabosítás során először víz távozik a tejhabosítóból, csak azután gőz.**

Ha közvetlenül előtte forró vizet engedett ki a csésze felmelegítéséhez, akkor még először maradék víz távozik a tejhabosítóból, csak azután gőz. Ahhoz, hogy a tejbe ne kerüljön víz, először tej nélkül indítsa el a habosítást. Amint csak gőz távozik, állítsa le a gőz kieresztést, és habosítson fel tejet a „Tejhabosítás” fejezetben leírt módon.

### **A készülék felfűtése szokatlanul sokáig tart.**

### **Csak nagyon kevés kávé, illetve forró víz folyik ki.**

A készüléket vízkömentesíteni kell, még akkor is, ha a „Vízkeöntesítés” szimbólum nem világít. A „Vízkeöntesítés” c. fejezetben leírtak alapján járjon el.

## Műszaki adatok

Cikkszám:	377 042
Hálózati feszültség:	220-240 V ~ 50-60 Hz
Teljesítmény:	1235-1470 watt
Áramfogyasztás kikapcsolt állapotban:	<0,5 watt
Érintésvédelmi osztály:	I
Szivattyúnyomás :	19 bar
Hangnyomásszint:	<70dB(A)
Automatikus kikapcsolás:	10, 20, 30 vagy 120 perc után
Gyárilag beállított folyadékmennyiségek:	caffè crema ca. 125 ml eszpresszó ca. 40 ml
Kávészacc tartály:	kb. 10 adag
Környezeti hőmérséklet:	+10 és +40° C között
Made exclusively for:	Tchibo GmbH, Überseering 18, 22297 Hamburg, Germany www.tchibo.hu

Fenntartjuk magunknak a jogot, hogy a termékfejlesztés során műszaki és optikai változtatásokat hajtsunk végre az árucikken.



## Megfelelőségi nyilatkozat

A Tchibo GmbH kijelenti, hogy ez a termék a forgalomba hozatal idején a következő irányelvek alapvető követelményeinek és a többi idevonatkozó rendelkezéseinek megfelel:

- 2006/42/EK - Gépek
- 2014/30/EU - Az elektromágneses összeférhetőségre vonatkozó irányelv
- 2009/125/EK - Energia használó termékek környezetbarát tervezése
- 2012/19/EU - Az elektromos és elektronikus berendezések hulladékairól szóló irányelv
- 2011/65/EU - Egyes veszélyes anyagok elektromos és elektronikus berendezésekben való alkalmazásának korlátozásáról

TCHIBO GmbH - Überseering 18 - 22297 Hamburg -

Tchibo GmbH  
Quality Management

Thorsten Tiedemann / Head of Quality Management

A megfelelőségi nyilatkozat teljes terjedelmében a cikkszám **(377 042)** megadásával a [www.tchibo.hu/utmutatok](http://www.tchibo.hu/utmutatok) oldalon található.

## Hulladékkezelés

A **csomagolóanyagok** eltávolításakor ügyeljen a szelektív hulladékgyűjtésre. Papír, karton és könnyű csomagolóanyagok eltávolításához használja a helyi gyűjtőhelyeket.



Ezzel a jellel ellátott **készülékek** nem kerülhetnek a háztartási hulladékba!

Önt törvény kötelezi arra, hogy régi, nem használatos készülékét a háztartási hulladéktól különválasztva, hulladékgyűjtőben helyezze el. Régi készülékeket díjmentesen átvevő hulladékgyűjtőkkel kapcsolatban az illetékes települési vagy városi hivataltól kaphat felvilágosítást.

## Garanciális feltételek

A Tchibo Budapest Kft. (továbbiakban: Forgalmazó) garanciát vállal a termék kifogástalan minőségéért.

### Jótállási feltételek:

A Forgalmazó - az egyes tartós fogyasztási cikkekre vonatkozó kötelező jótállásról szóló 151/2003 (IX. 22.) Kormányrendelet alapján - fogyasztói szerződés keretében általa értékesített, jelen jótállási jegyen feltüntetett, új tartós fogyasztási cikkekre **2 éves időtartamra kötelező jótállást vállal**. A kötelező jótállás 2 éves időtartama a fogyasztási cikk fogyasztó részére történő átadásával, vagy ha az üzembe helyezést a Forgalmazó, illetve megbízottja végzi, az üzembe helyezése napjával kezdődik. A kötelező jótállás Magyarország közigazgatási területén érvényes. A jótállási igény **a jótállási jeggyel** érvényesíthető (151/2003. (IX.22.) Kormányrendelet 4. §. (1)).

A jótállási jogokat a fogyasztási cikk tulajdonosa érvényesítheti, feltéve, hogy fogyasztónak minősül. (A 2013. évi V. tv. (Ptk.) 8:1. § 3. pontja értelmében fogyasztó: a szakmája, önálló foglalkozása vagy üzleti tevékenysége körén kívül eljáró természetes személy.)

A 19/2014. (IV.29.) NGM rendelet 3. §-a értelmében, szavatossági igénye érvényesítésekor a szerződés megkötését a fogyasztónak kell bizonyítania. A szerződés megkötését bizonyítottanak kell tekinteni, ha **az ellenérték megfizetését igazoló bizonylatot** - az általános forgalmi adóról szóló törvény alapján kibocsátott számlát vagy nyugtát - a fogyasztó bemutatja. A Forgalmazó kéri a Tisztelt Vásárlókat, hogy a jótállási igények zökkenőmentes érvényesítése érdekében az ellenérték megfizetését igazoló bizonylatot feltétlenül őrizzék meg!

**A Forgalmazó kéri továbbá a Vásárlókat, hogy a készülék használatba vétele előtt figyelmesen olvassák végig a használati (kezelési) útmutatót.**

A Fogyasztó jótálláson és szavatosságon alapuló jogai: a Polgári Törvénykönyvről szóló 2013. évi V. tv.; az egyes tartós fogyasztási cikkekre vonatkozó kötelező jótállásról szóló 151/2003. (IX. 22.) Kormányrendelet; valamint a fogyasztó és

vállalkozás közötti szerződés keretében eladott dolgokra vonatkozó szavatossági és jótállási igények intézésének eljárási szabályairól szóló 19/2014. (IV. 29.) NGM rendelet szabályozza.

A jelen jótállási jegybe foglalt kötelező jótállás a Fogyasztók törvényből eredő szavatossági és egyéb jogait nem érinti.

A Ptk. 6:159. §-a alapján a jogosult kijavítást vagy kicserélést igényelhet, kivéve, ha a választott kellékszavatossági jog teljesítése lehetetlen, vagy ha az a kötelezettnek - másik kellékszavatossági igény teljesítésével összehasonlítva - aránytalan többletköltséget eredményezne, figyelembe véve a szolgáltatás hibátlan állapotban képviselt értékét, a szerződésszegés súlyát és a kellékszavatossági jog teljesítésével a jogosultnak okozott érdeksérelmet; vagy az ellenszolgáltatás arányos leszállítását igényelheti, a hibát a kötelezett költségére maga kijavíthatja vagy mással kijavíttathatja, vagy a szerződéstől elállhat, ha a kötelezett a kijavítást vagy a kicserélést nem vállalta, e kötelezettségének - a dolog tulajdonságaira és a jogosult által elvárható rendeltetésére figyelemmel megfelelő határidőn belül, a jogosult érdekeit kímélve - nem tud eleget tenni, vagy ha a jogosultnak a kijavításhoz vagy kicseréléshez fűződő érdeke megszűnt. Jelentéktelen hiba miatt elállásnak nincs helye.

A 151/2003 (IX.22.) Kormányrendelet 7. §-a szerint, ha a fogyasztó a fogyasztási cikk meghibásodása miatt a vásárlástól (üzembe helyezéstől) számított három munkanapon belül érvényesít csereigényt, a vállalkozás nem hivatkozhat a Polgári Törvénykönyvről szóló 2013. évi V. törvény 6:159. § (2) bekezdés a) pontja értelmében aránytalan többletköltségre, hanem köteles a fogyasztási cikket kicserélni, feltéve, hogy a meghibásodás a rendeltetésszerű használatot akadályozza.

A fogyasztónak a jótálláson alapuló igénye érvényesítésével kapcsolatos nyilatkozatát a forgalmazóhoz kell intéznie.

A nem rendeltetésszerű használat elkerülése érdekében a termékhez használati (kezelési) útmutatót mellékelünk. Kérjük, hogy az abban foglaltakat, saját érdekében tartsa be, mert a használati útmutatótól eltérő használat, kezelés folytán bekövetkezett hiba esetén a készülékért jótállást nem vállalunk.

Nem vonatkozik a jótállás a kopásnak kitett részekre, a vízkő okozta károokra és a felhasználásra kerülő anyagokra sem. A kötelező jótállás megszűnését eredményezi a szakszerűtlen szerelés és üzembe helyezés, a jótállási időn belül történő illetéktelen beavatkozás.

A jelen jótállás nem korlátozza a törvényben előírt szavatossági jogokat.

---

## Jótállási jegy

**Kérjük, a jótállási jegyet nyomtatott betűkkel töltsse ki!**

Termék megnevezése

---

Jótállás kezdete

---

### Gyártó:

Tchibo GmbH  
Überseering 18  
22297 Hamburg  
NÉMETORSZÁG

### Importőr:

Tchibo GmbH  
Überseering 18  
22297 Hamburg  
NÉMETORSZÁG

### Forgalmazó:

Tchibo Budapest Kft.  
2040 Budaörs  
Neumann János u. 1.  
MAGYARORSZÁG

---

**Cikkszám: 377 042**

---

## Szerviz és javítás

Ha a várakozással ellentétben mégis valamilyen meghibásodás lépne fel, akkor kérjük, hogy először forduljon ügyfélszolgálatunkhoz. Kollégáink örömmel állnak rendelkezésére, és megbeszéljük Önnel a további lépéseket.



**Ha a terméket be kell küldeni javításra**, akkor kérjük, adja meg a következő adatokat:

- a **címét**,
- egy **telefonszámot** (napközben) és/vagy egy **e-mail címet**,
- a **vásárlás dátumát** és
- egy lehetőleg **pontos hibaleírást**.

A termékkel együtt küldje el a **vásárlást igazoló bizonylat és a jótállási jegy másolatát**. Gondosan csomagolja be a terméket, nehogy a szállítás során megsérüljön, és az ügyfélszolgálatunkkal megbeszélte módon, a terméket el fogják hozni Öntől. Csak így biztosíthatjuk a gyors javítást és visszaküldést.

A készüléket személyesen is leadhatja bármely Tchibo üzletben.

**Jótálláson kívül eső eljárás esetén** kérjük, tudassa velünk, hogy:

- szeretne-e árajánlatot a javítás költségéről, vagy
- javítás nélkül küldjük-e vissza a terméket (a csomagküldés díja Önt terheli), vagy
- ártalmatlanítsuk-e a terméket (díjmentesen).

**Ha kérdése lenne a termékkel vagy a szerviz lebonyolításával kapcsolatban**, akkor forduljon bizalommal ügyfélszolgálatunkhoz. Kérjük tartsa készenlétben a termék cikkszámát.

### Ügyfélszolgálat



**06-80-021-375**

(ingyenesen hívható)

Hétfő - péntek: 8:00 - 20:00    Szombat: 08:00 - 16:00

E-mail: [ugyfelszolgalat@tchibo.hu](mailto:ugyfelszolgalat@tchibo.hu)